

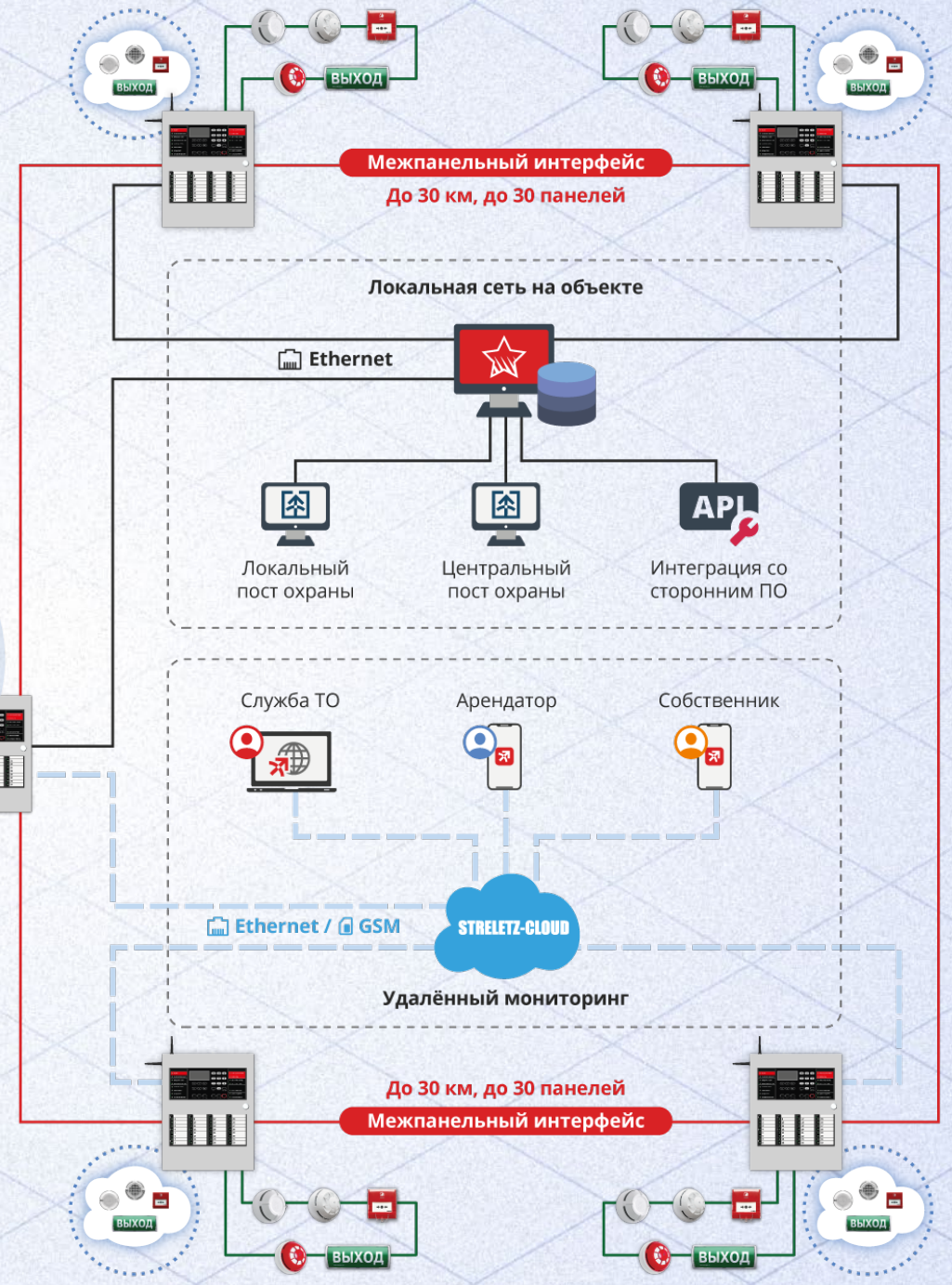

Гибридная система безопасности

Стрелец-Интеграл

Состав и принцип построения

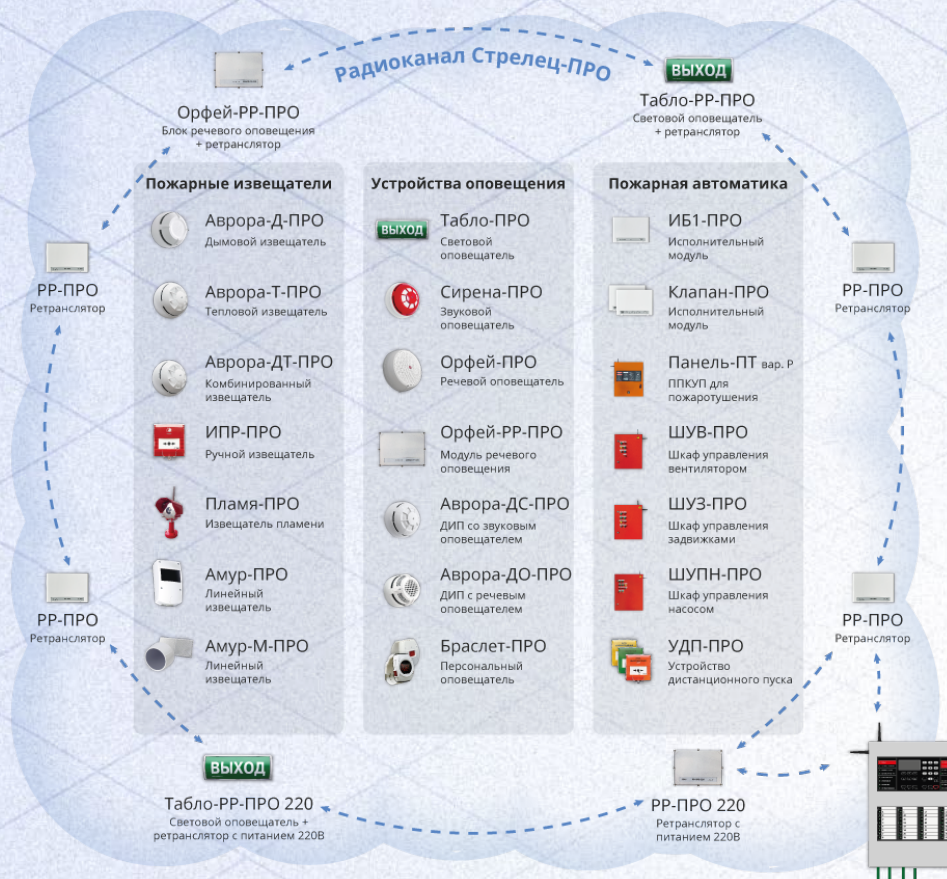

1



Особенности и характеристики







Приемно-контрольные приборы



Панель-1-ПРО





ППКУП для малых объектов

-  2 входа/выхода и один силовой выход
-  Слот для 2 SIM-карт
-  Порт Ethernet
-  Встроенный аккумулятор



Панель-2-ПРО





ППКУП для средних объектов

-  3 входа/выхода, один силовой выход и два сигнальных реле
-  Слот для 2 SIM-карт
-  Порт Ethernet
-  S2 Интерфейс S2



Панель-3-ПРО

ППКУП для крупных объектов

-  2 входа, 2 силовых выхода и 3 силовых реле
-  S2 Интерфейс S2
-  Питание от сети 220 В
-  4 слота для модулей расширения

СТРЕЛЕЦ ^{ПРО}

Радиоканальная подсистема



Многосвязная маршрутизация



Дальность связи 1200 м в открытом пространстве



Рабочая частота – 868 МГц



10 лет от батарей



Время запуска – 3 секунды

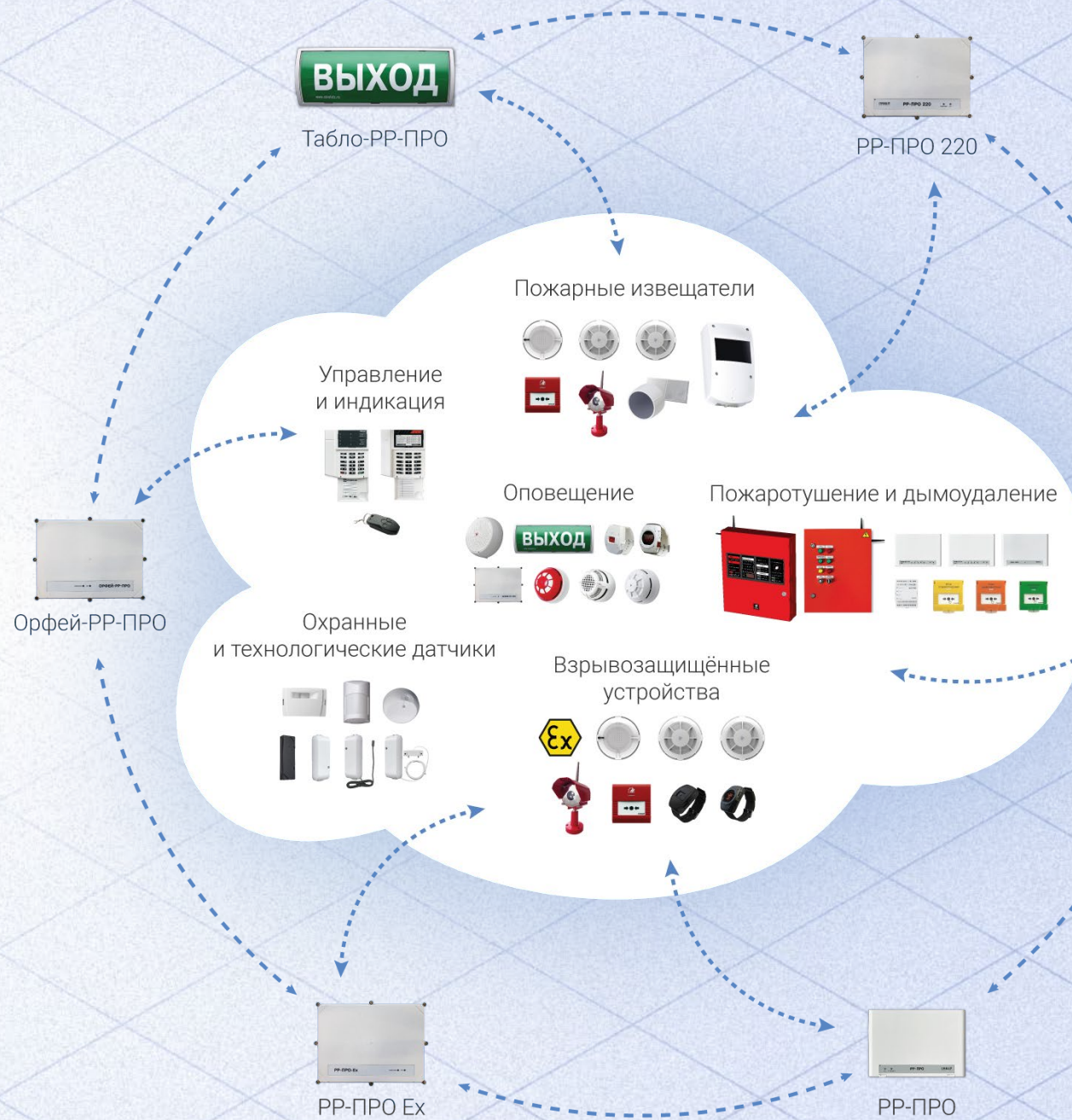

СПЕКТР

Проводная подсистема



240 устройств в сигнальной линии



300 мА – максимальный ток в линии



Обнаружение двойной адресации



Высокая устойчивость к наведенным помехам

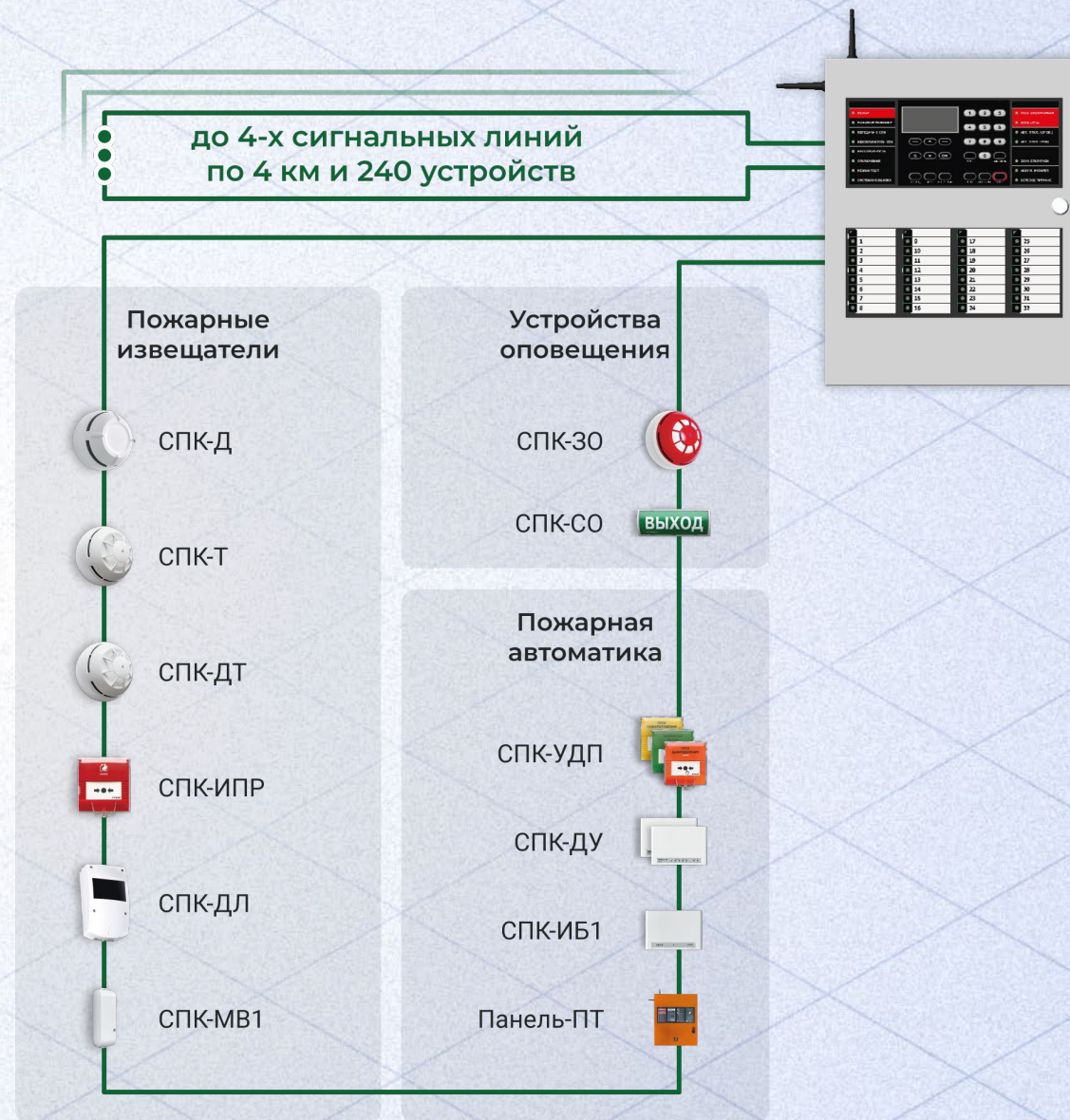

Межпанельный интерфейс



Кольцевая топология



30 панелей + 30 терминалов в кольце



Длина интерфейса до 30 км



Участок кольца между панелями до 1 км

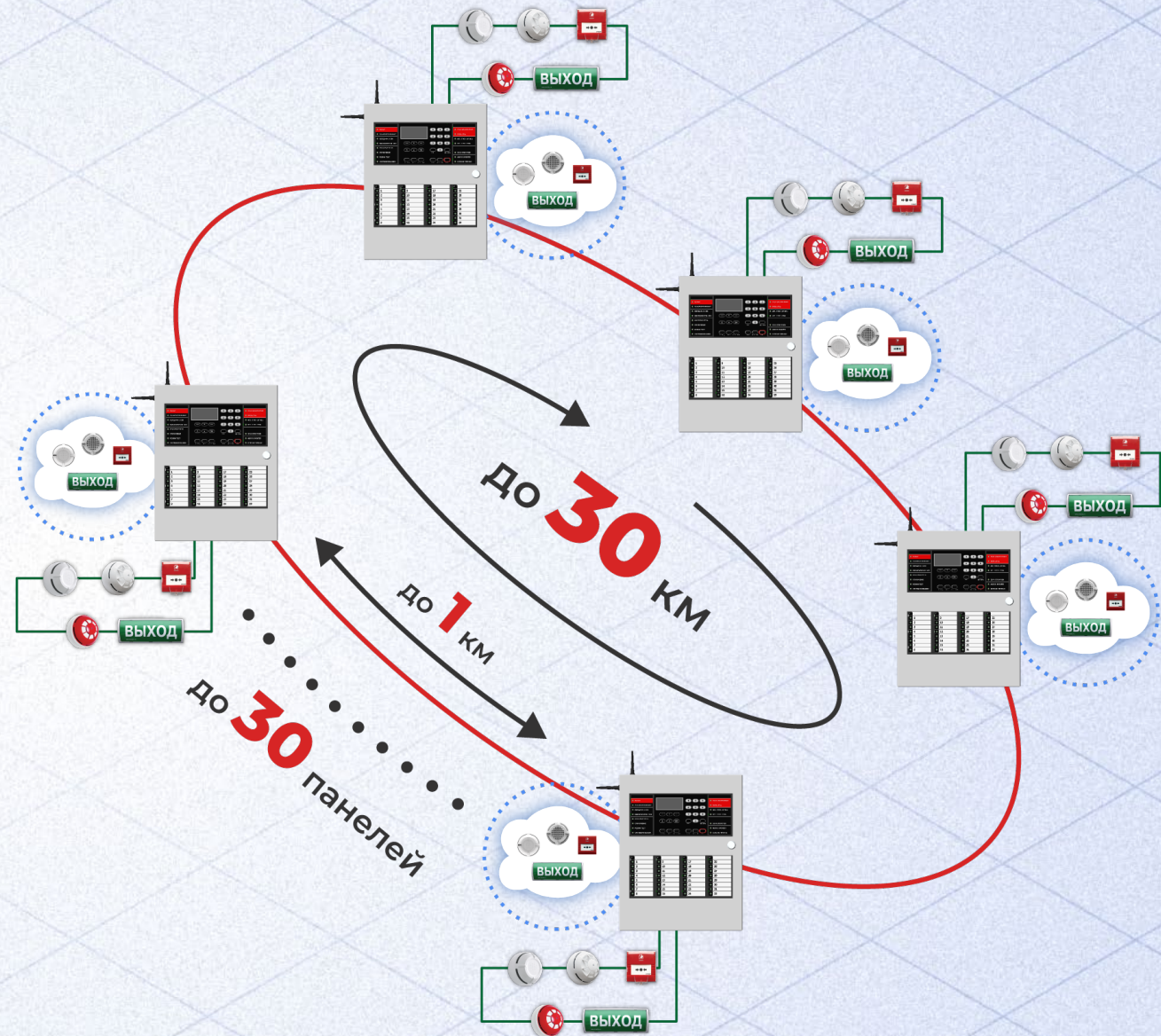

Программное обеспечение



Подключение по локальной сети или через облачный сервис



Внесено в единый реестр российского ПО



Работает на Windows и Astra Linux



Количество рабочих мест не ограничено



Срок действия лицензии не ограничен



Локальный пост охраны



Центральный пост охраны



Интеграция со сторонним ПО

ЛВС

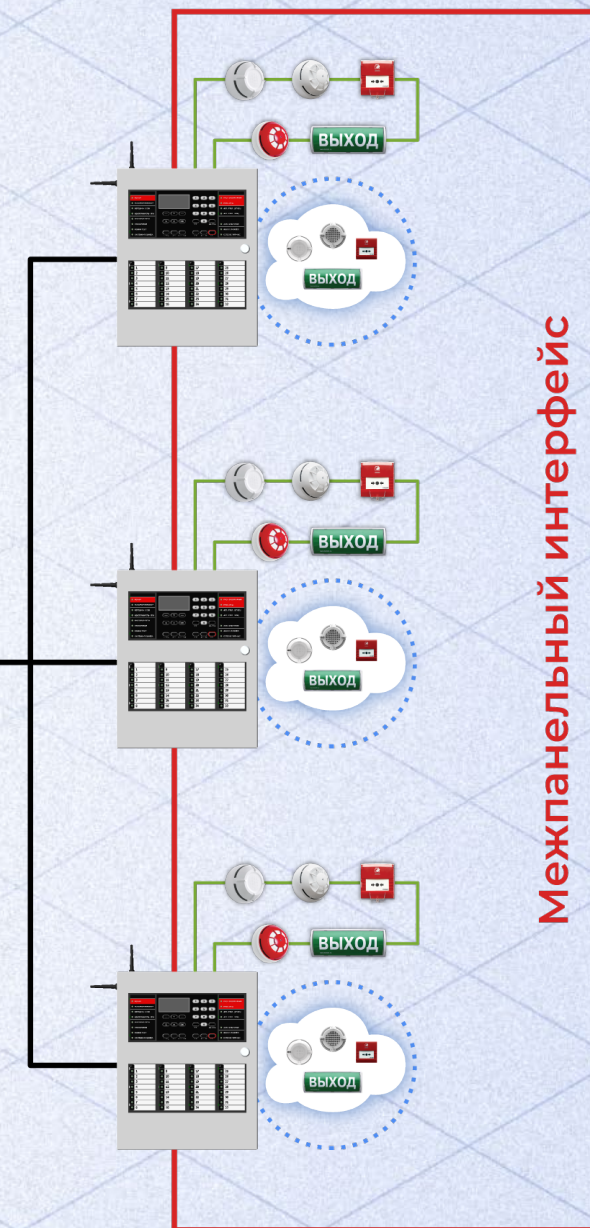
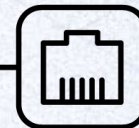

Межпанельный интерфейс

Ёмкость системы

Количество устройств
в системе **57 600**

Количество устройств
на одну панель **1920**

Количество пожарных
извещателей на одну панель **512**

Количество зон **512**

Количество групп выходов **64**

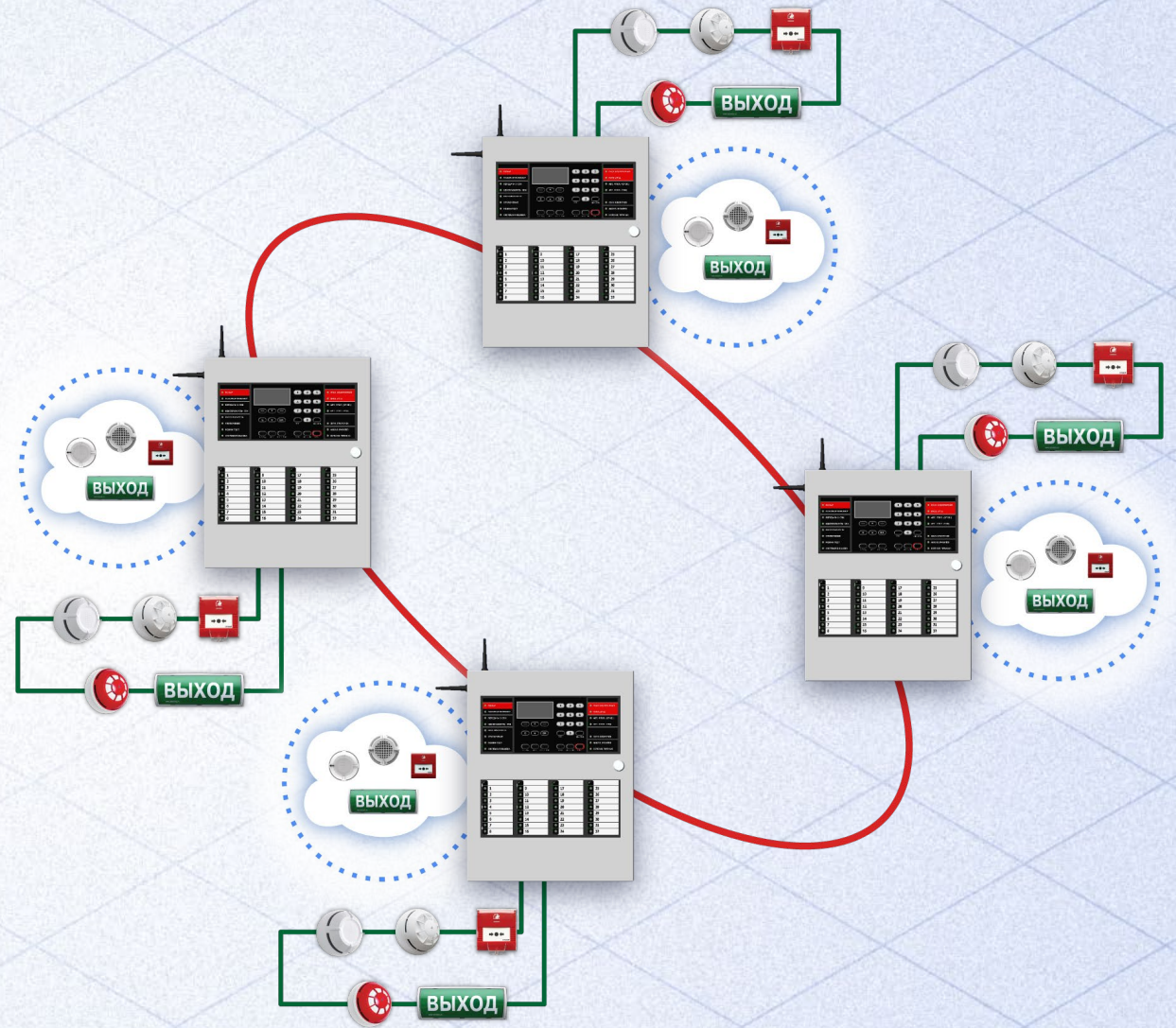

Облачный сервис Streletz-Cloud



Серверы в России



Соответствует 152-ФЗ
«О персональных данных»



Сквозное шифрование



Web-клиент и мобильное
приложение



Интеграция по API

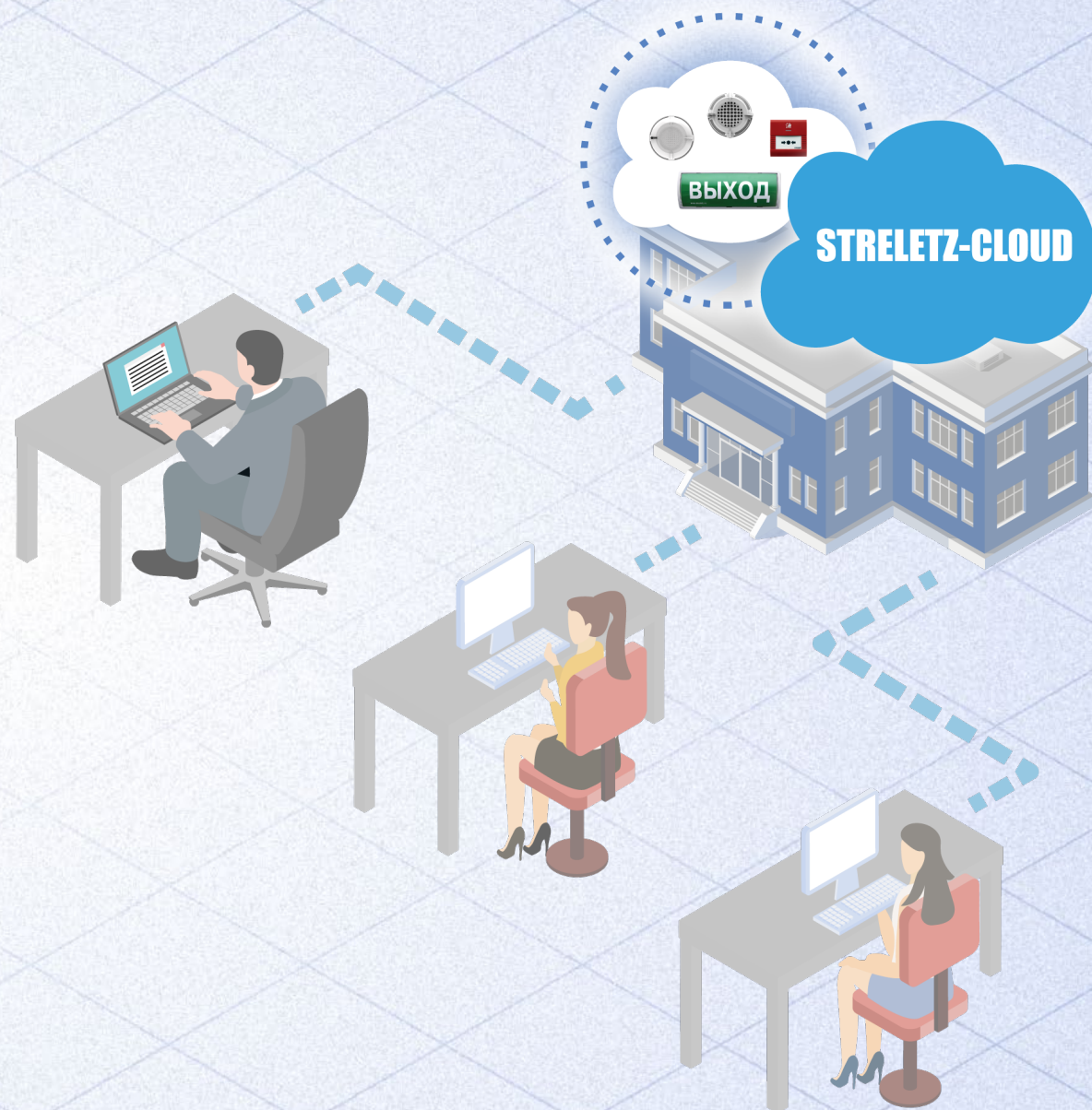

Сертификаты и соответствия



О происхождении (форма СТ-1)



ТР ЕАЭС 043/2017



ПО в реестре Минпромторга



Соответствует СП484, СПЗ



Соответствует EN-54

1. Грузоотправитель/экспортер (наименование и адрес) Общество с ограниченной ответственностью "АРГУС-СПЕКТР" ИНН 7814180179, ОГРН 1157847046994 197342 Санкт-Петербург ул.Сердобольская, д.65, литер А, офис 486, помещение 2-Н Российская Федерация		4. № 3002006147 3856027 СЕРТИФИКАТ О ПРОИСХОЖДЕНИИ ТОВАРА форма СТ-1			
2. Грузополучатель/импортер (наименование и адрес)		Выдан в (наименование страны) Российской Федерации Для представления в (наименование страны)			
3. Средства транспорта и маршрут следования (насколько это известно)		5. Для служебных отметок Для целей представления в Министерство промышленности и торговли Российской Федерации			
6. №	7. Количество мест и вид упаковки	8. Описание товара	9. Критерии происхождения	10. Количество товара	11. Номер и дата счета-фактуры
1		Извещатель охранной оптико-электронный радиоканальный ИО 40910-3/1 Икар-ПРО Код промышленной продукции по: ОК 034-2014 (КПЕС 2008) - 26.30.50.110 ТН ВЭД ЕАЭС - 8531103000 ТУ 26.30.50-206-54330426-2017	Д8531		
2		Извещатель охранной поверхностный звуковой радиоканальный ИО 32910-3/1 Арфа-ПРО Код промышленной продукции по: ОК 034-2014 (КПЕС 2008) - 26.30.50.110 ТН ВЭД ЕАЭС - 8531103000 ТУ 26.30.50-206-54330426-2017	Д8531		
3		Извещатель охранной поверхностный оптико-электронный радиоканальный ИО 30910-3/2 Штора-ПРО Код промышленной продукции по: ОК 034-2014 (КПЕС 2008) - 26.30.50.110 ТН ВЭД ЕАЭС - 8531103000 У 26.30.50-206-54330426-2017	Д8531		
12. Удостоверение Настоящим удостоверяется, что декларация заявителя соответствует действительности. Союз "Санкт-Петербургская торгово-промышленная палата" 191123, Санкт-Петербург, ул. Чайковского, 25-48, РФ			13. Декларация заявителя Нижеследующий(е) заявляет, что вышеприведенные сведения соответствуют действительности, что все товары полностью произведены или подвергнуты достаточной переработке в Российской Федерации (наименование страны) и что все они отвечают требованиям происхождения, установленным в отношении таких товаров		
Короткина В.Н. 25.10.2023			Левчук С.А. 25.10.2023		
Подпись			Подпись		
Дата			Дата		
Печать			Печать		

ЭКОНОМИЧЕСКИЙ СОЮЗ

КАТ СООТВЕТСТВИЯ

RU C-RU.ПБ74.В.00077/20

№ 0149695

с ограниченной ответственностью «Северо-Западный Разрешительный Центр в иж. 187021, РОССИЯ, ОБЛАСТЬ ЛЕНИНГРАДСКАЯ, ТОСНЕНСКИЙ РАЙОН, ЭЗД 1-Й ВОСТОЧНЫЙ, ДОМ 10, КОРПУС 1, адрес места осуществления иж. Тосненский р-н, гп Федоровское, проезда 1-й Восточный, дом 10 корпус 1, 5, телефон: +78125078375, адрес электронной почты: info@szc.ru.

СТбЮ «АРГУС-СПЕКТР» место нахождения: 197342, РОССИЯ, ГОРОД САНКТ-65, ЛИТЕР А, ОФИС 486, ПОМЕЩЕНИЕ 2-Н, адрес места осуществления г, ул Сердобольская, дом 65 литер А, ОГРН: 1157847046994, номер телефона: -spectr.ru.

СТбЮ «АРГУС-СПЕКТР» место нахождения: 197342, РОССИЯ, ГОРОД САНКТ-65, ЛИТЕР А, ОФИС 486, ПОМЕЩЕНИЕ 2-Н, адрес места осуществления ул Сердобольская, дом 65 литер А.

ный блочно-модульный, состав согласно Приложению №1 на 1 листе (банк 22-2008 «Интегрированная система безопасности «Стрелец-Интеграл».

кого союза «О требованиях к средствам обеспечения пожарной безопасности и

АН НА ОСНОВАНИИ

итательной лабораторией Общества с ограниченной ответственностью «Центр 21ЖЭ01; протокола № НМ93-153/10-2020, выданного 19.10.2020 испытательным гветственностью «Северо-Западный Разрешительный Центр в области Пожарной тония производства № 279-СС/10-2020, выданного 06.10.2020 органом по енной ответственностью «Северо-Западный Разрешительный Центр в области

редства пожарной автоматики. Общие технические требования и методы испытаний, ей среды от 5 до 40 °С и относительной влажности воздуха не более 80%, срок хранения

- 5 лет. Срок службы не менее 10 лет.

СРОК ДЕЙСТВИЯ С 30.10.2020
ВКЛЮЧИТЕЛЬНО

Руководитель (уполномоченное
лицо) органа по сертификации
Эксперт (эксперт-аудитор)

ПО 29.10.2023

Федорова Наталья Александровна
(Ф.И.О.)
Анусицкий Владимир Владимирович

2

Типовой состав системы



Характеристика объекта



Объект образования



300+ устройств



Программирование
на заводе



Монтаж + пусконаладка
4 дня



Удалённый контроль
состояния системы



Пожарный пост



Панель-3-ПРО

Приемно-контрольный прибор



БУ32-И

Блок индикации и управления



БП-12/0,5

Блок питания



Ретрансляторы



RR-ПРО
Ретранслятор



RR-ПРО 220
Ретранслятор с питанием 220В



Табло-RR-ПРО
Световой оповещатель с
ретранслятором



Табло-RR-ПРО 220
Световой оповещатель с
ретранслятором и питанием 220В



Пожарные извещатели



Аврора-Д-ПРО
Дымовой извещатель



Аврора-Т-ПРО
Тепловой извещатель



Аврора-ДТ-ПРО
Комбинированный извещатель



Аврора-ДО-ПРО
Дымовой извещатель с
речевым оповещателем



Амур-ПРО
Линейный извещатель



ИПР-ПРО
Ручной извещатель



Оповещатели



Аврора-ДО-ПРО

Дымовой извещатель с речевым оповещателем



Орфей-ПРО

Речевой оповещатель



Орфей-PP-ПРО

Модуль речевого оповещения



Табло-ПРО

Световой оповещатель

Модификации: Табло-ПРО,
Табло-ПРО 220, Табло-PP-ПРО,
Табло-PP-ПРО 220

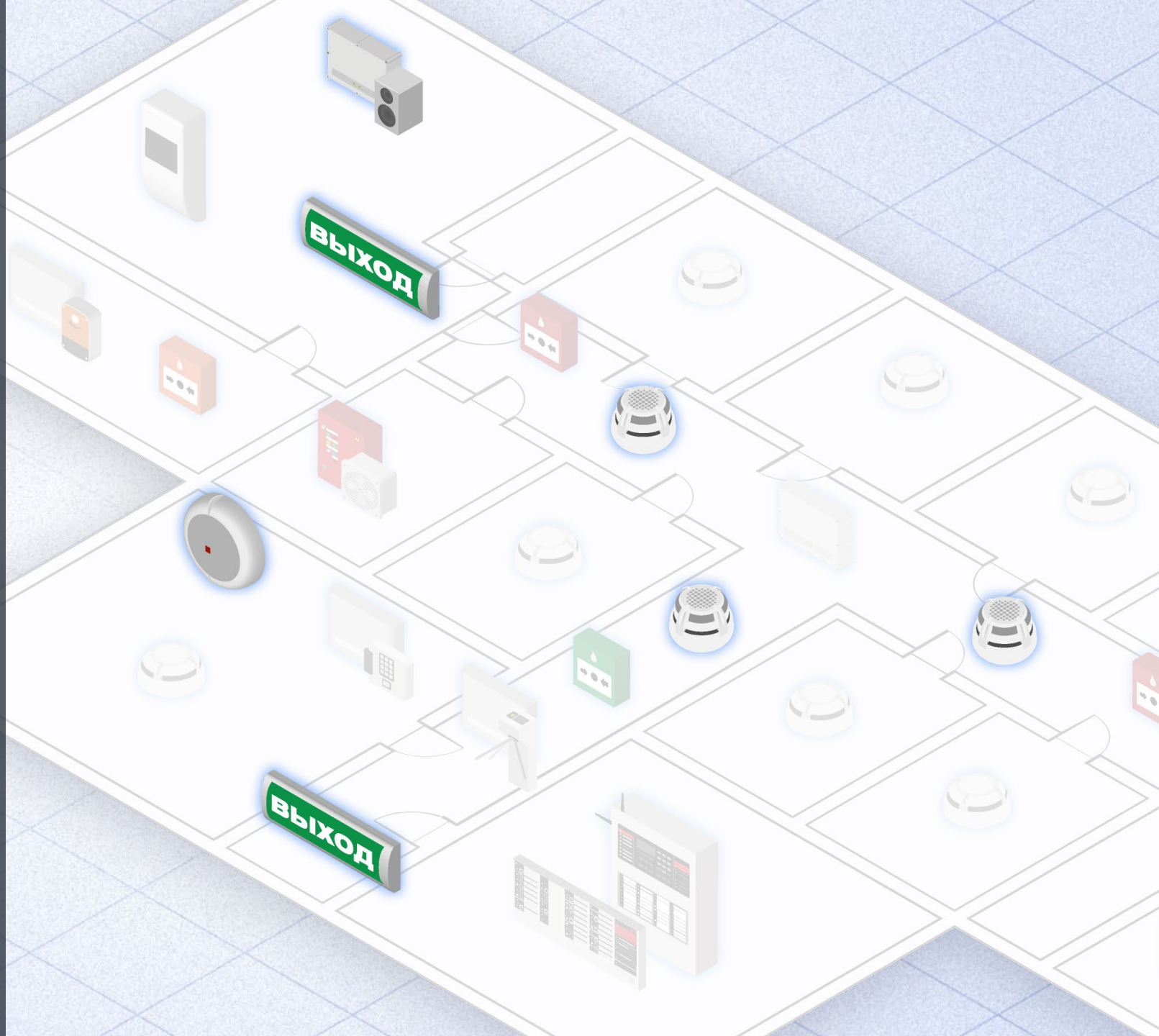

Пожарная автоматика



ИБ1-ПРО
Релейный модуль



ИБ1-ПРО исп.2
Модуль выхода напряжения



УДП-ПРО исп. АВ
Устройство дистанционного пуска для разблокировки дверей

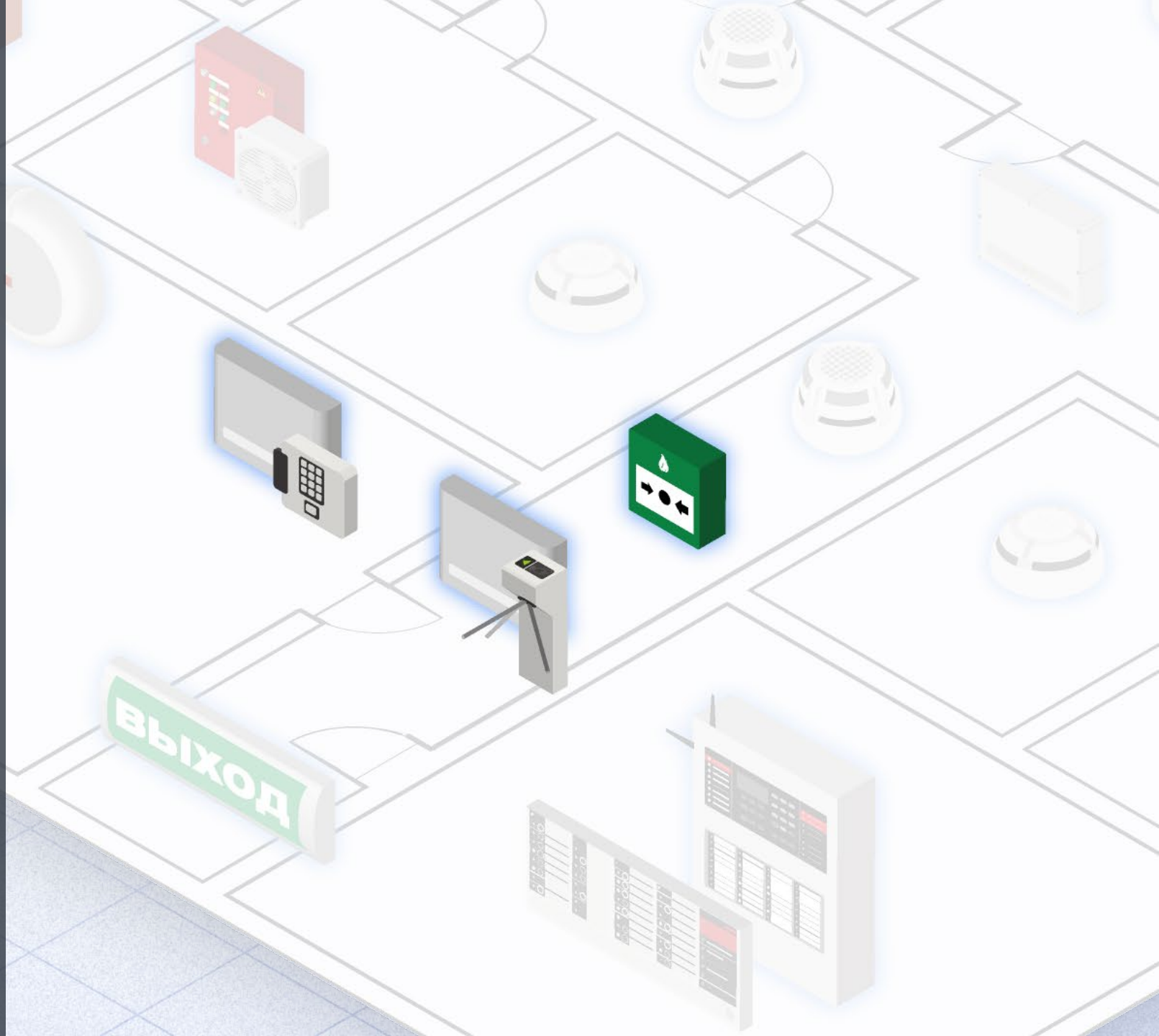

Пожарная автоматика



Клапан-ПРО (24/220)

Исполнительные блоки для управления противопожарными клапанами



ШУВ-ПРО

Шкаф управления вентиляторами противодымной защиты



УДП-ПРО исп. ДУ

Устройство дистанционного пуска для запуска дымоудаления



Облачный сервис



МК-IP

Модуль связи с Панель-3-ПРО



Мобильное приложение

Решение для директора, администрации



Web-клиент

Решение для городских, муниципальных органов



Интеграция по API

Решение для обслуживающей организации

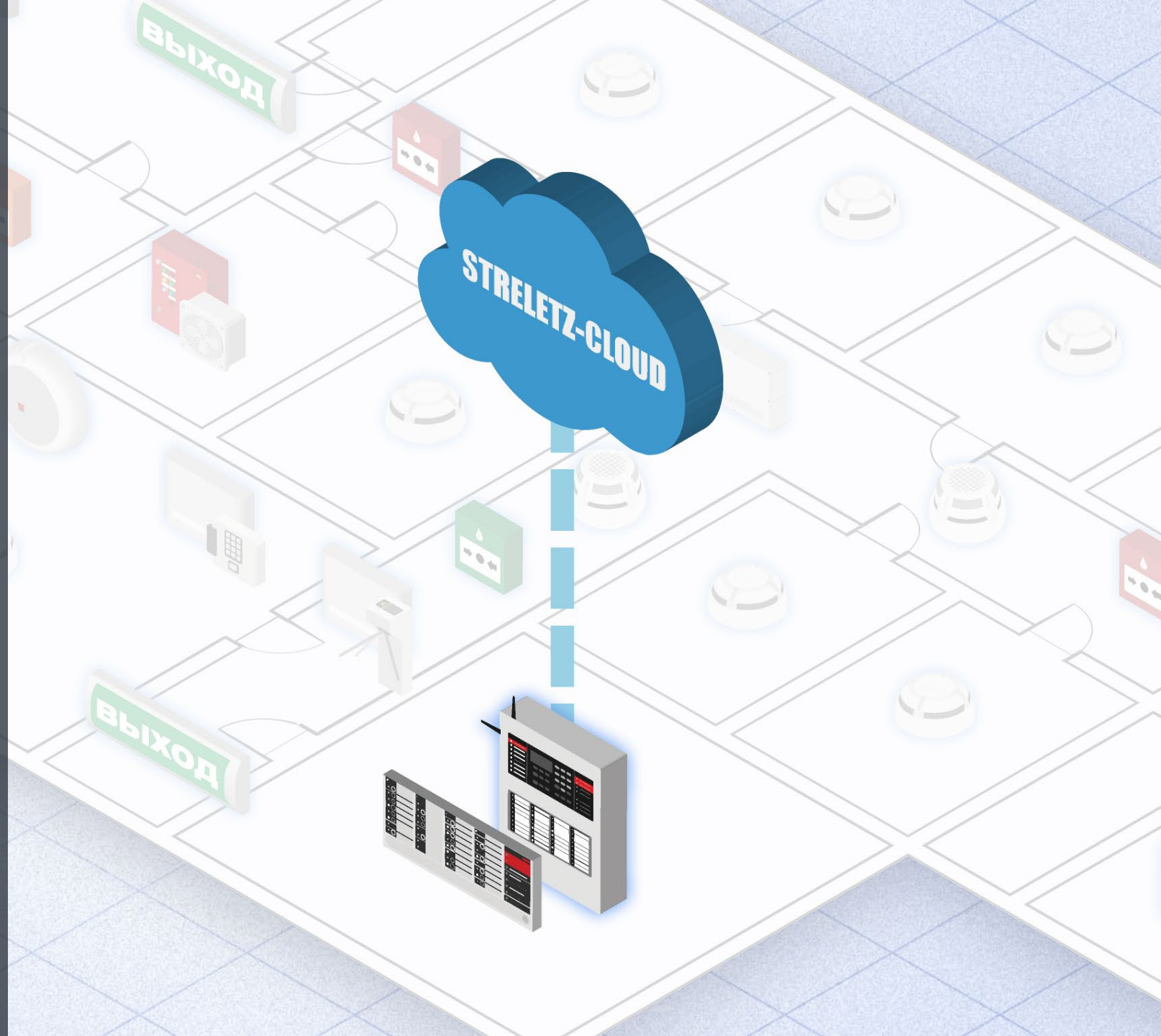

3

Типовые решения и схемы



Решения для квартир, ИЖС



Извещатели со встроенной сиреной

Удобно и экономично



Охранные извещатели

Объёмный, штора, акустический, магнитоконтактный, инерционный



Технологические датчики

Датчики протечки и температуры



Мобильное приложение

Для постановки/снятия с охраны

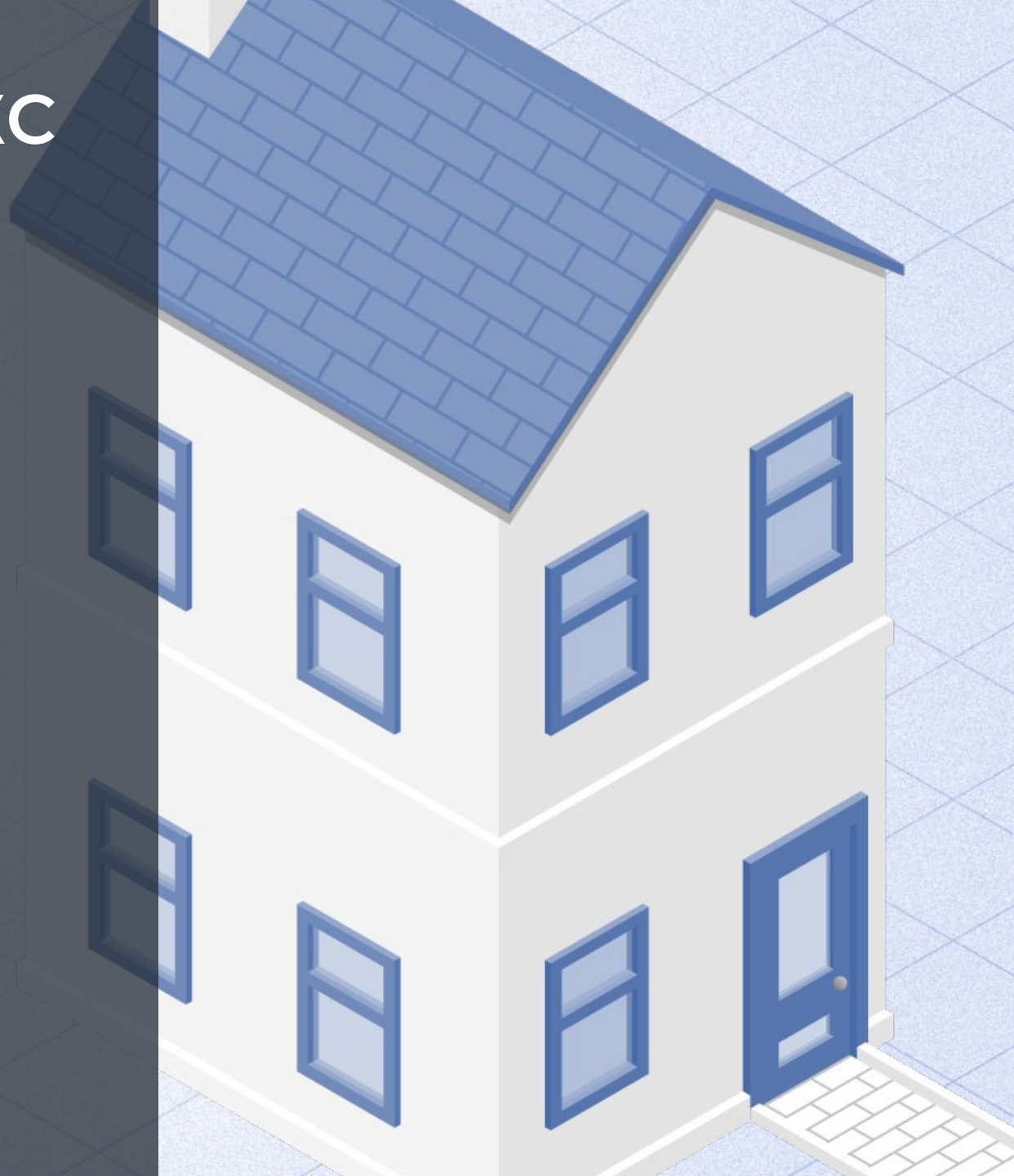

Частный дом – типовая схема



Решения для соцобъектов



Блок индикации

Для персонала на пожарном посту



Оповещение 3-го типа

С гибкой настройкой и тактикой для детских садов



Линейные извещатели и мощные модули оповещения

Для актовых и спортивных залов в школах



Управление противодымной вентиляцией

Модуль для задвижек, шкаф для вентилятора, УДП



Удалённый контроль

Для директора, ответственных в муниципалитете и т.д.

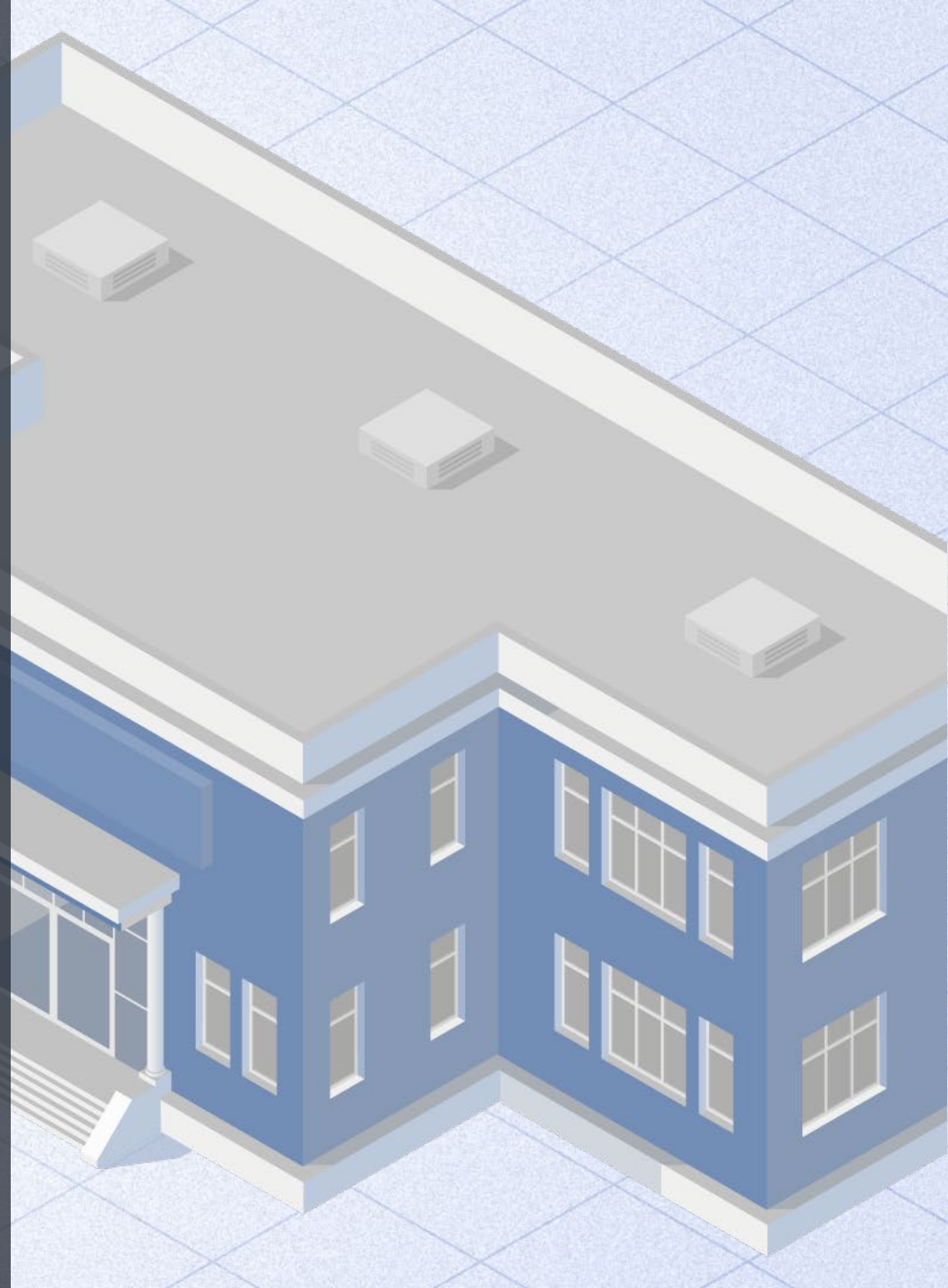

Школа – типовая схема

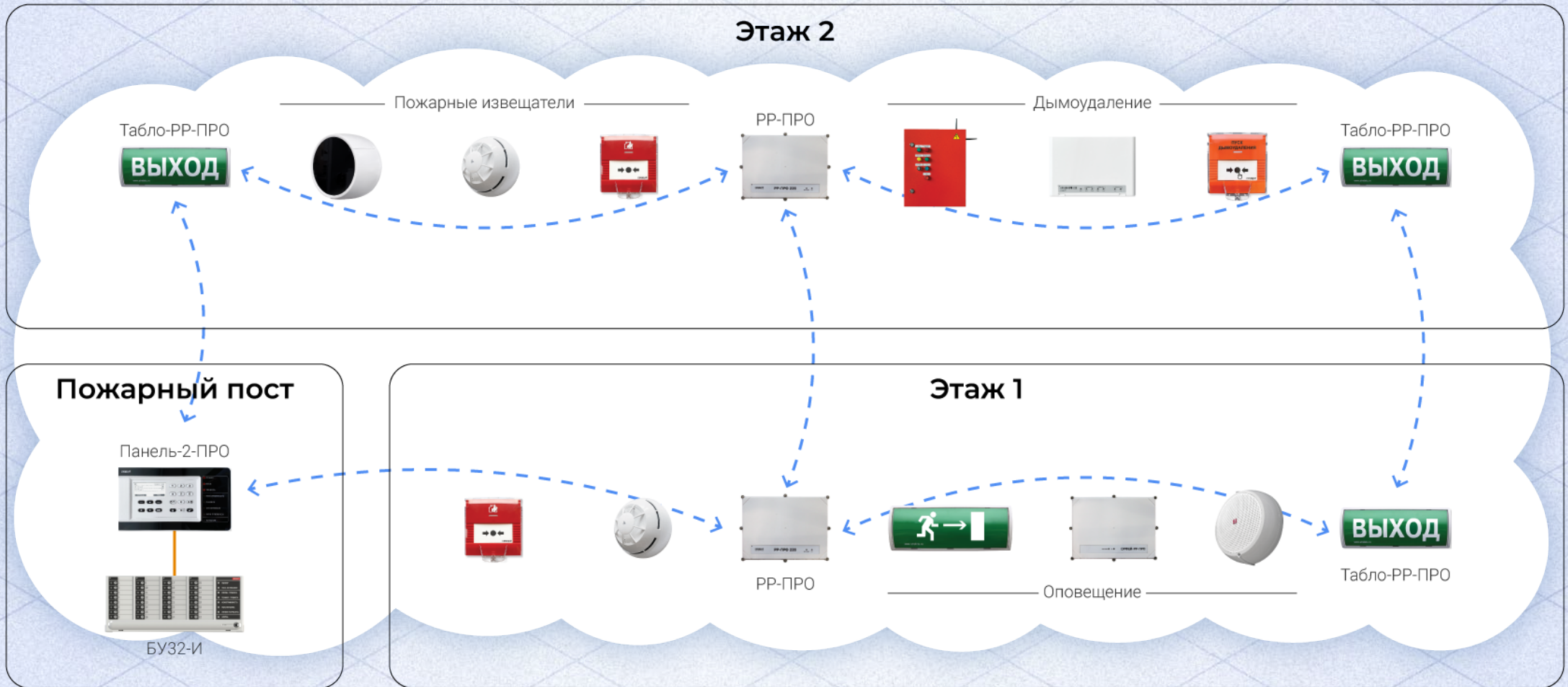

Радиосеть



Радиосвязь



Интерфейс S2

Решения для коммерческих, медицинских объектов



Кольцо панелей

Для построения крупных систем



АРМ

В реестре Минпромторга



Браслеты

Для охраны или пациентов



«Нить Ариадны»

Управление эвакуацией в длинных коридорах



Удалённый контроль

Для безопасников или руководства



Модуль сигнальной линии

Для построения гибридных систем



Пожарная автоматика

Управление противодымной вентиляцией, пожарным водопроводом, передача сигнала в СКУД

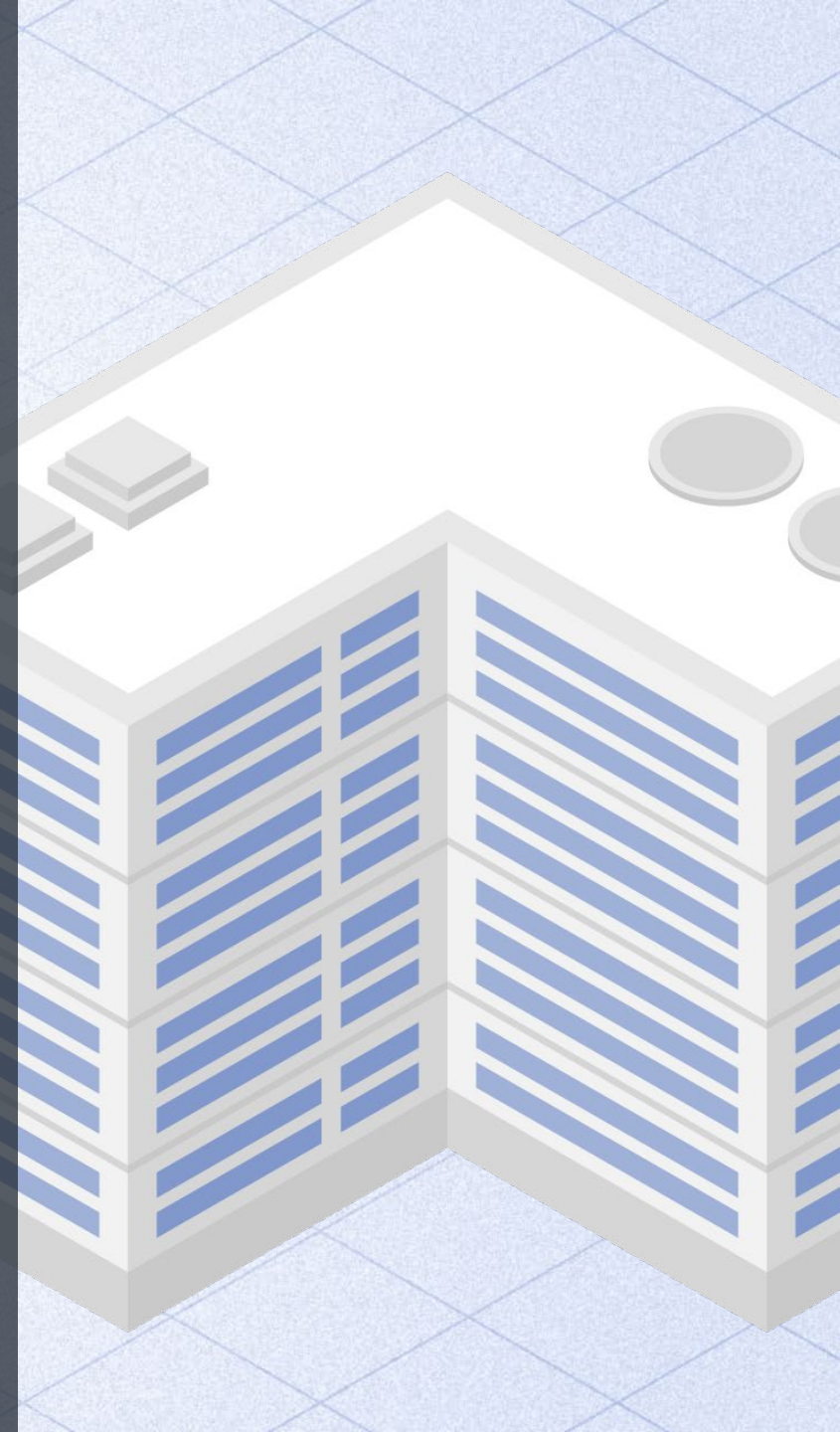

Бизнес-центр – типовая схема

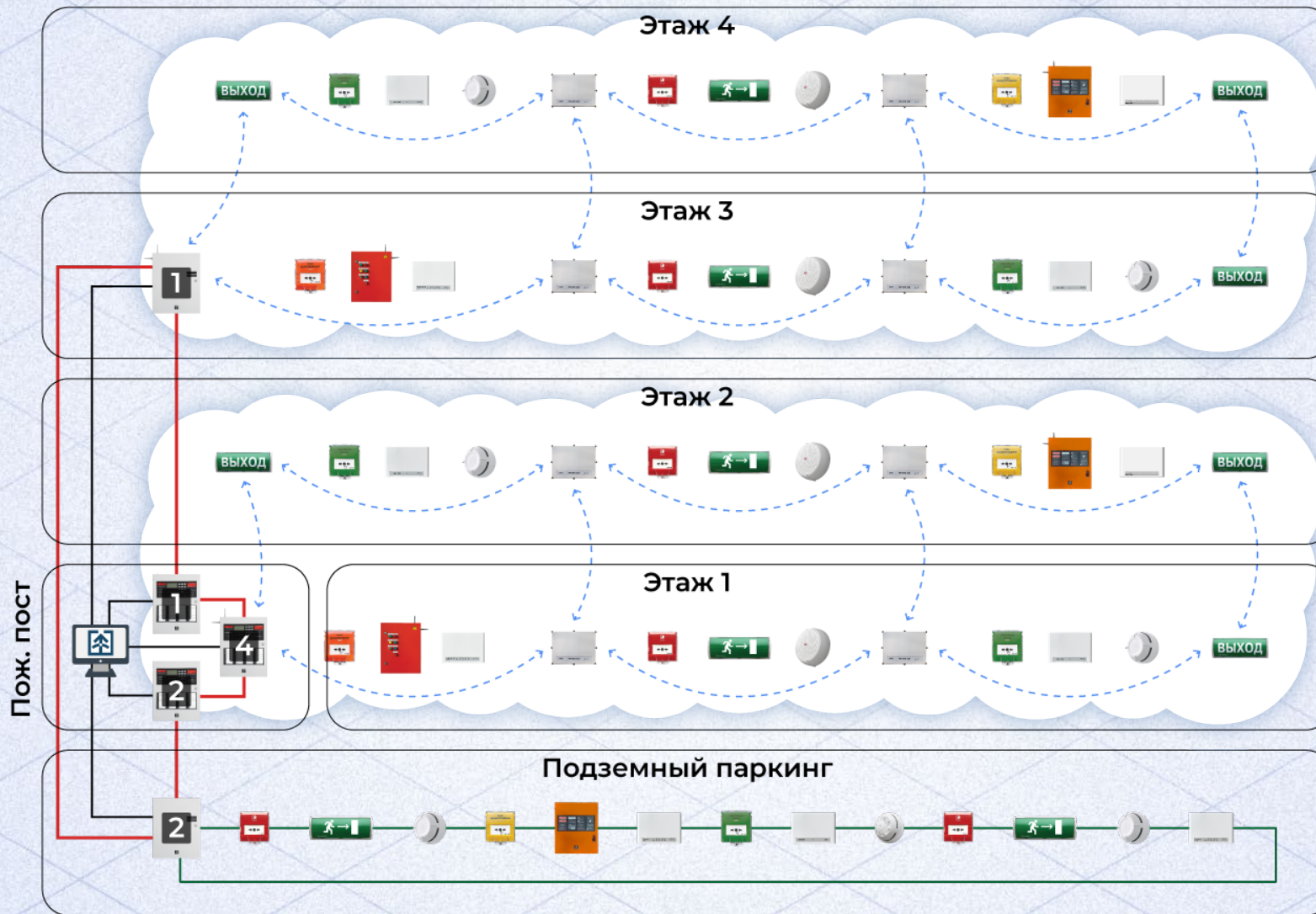

Радиосеть

Радиосвязь

Межпанельный интерфейс

Сигнальная линия

Локальная сеть

Решения для жилых домов, гостиниц



Кольцо панелей

Для построения крупных систем



Извещатели со встроенной сиреной

Работают в системе и как автономные



Пожарная автоматика

Управление противодымной вентиляцией, пожарным водопроводом, передача сигнала в СКУД



Удалённый контроль

Для жильцов и охраны



Интеграция с цифровой платформой УК

Единое приложение для жильцов



Многоквартирный дом – типовая схема

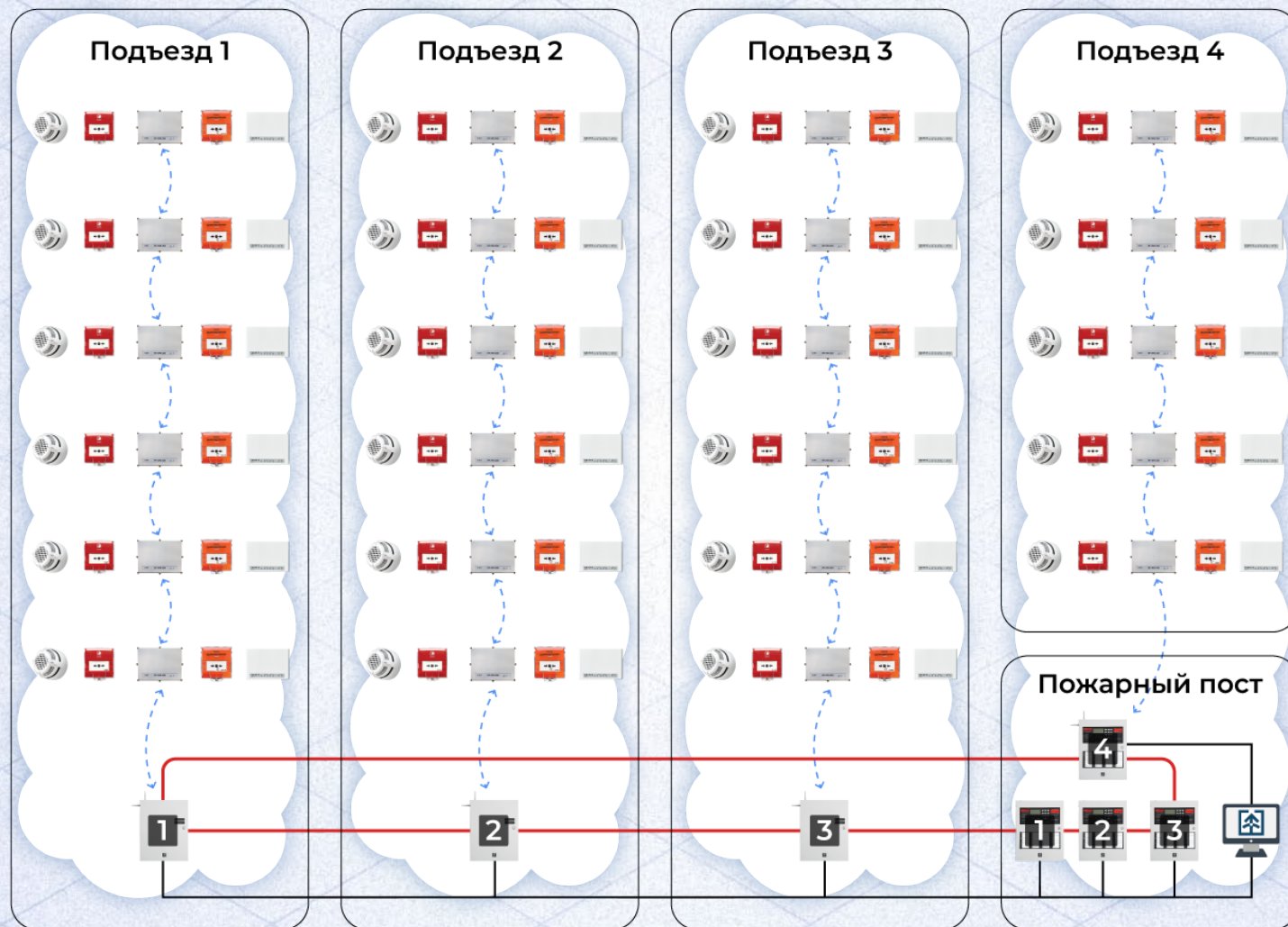

Радиосеть



Радиосвязь



Межпанельный интерфейс



Сигнальная линия



Локальная сеть

Решения для производственной, транспортной инфраструктуры



Ретрансляторы + выносные антенны

Для объединения нескольких зданий по радиоканалу



Взрывозащищённые извещатели



Извещатель пламени

Пожарная автоматика

Управление пожаротушением, противодымной вентиляцией, пожарным водопроводом, передача сигнала в СКУД,



АРМ на Astra Linux

Для объектов критической инфраструктуры



Браслеты

Для охраны и персонала



Периметровые извещатели

Беспроводные. Работают 6 месяцев от АКБ



Удалённый контроль

Из офиса в другом городе



Производственный комплекс – типовая схема

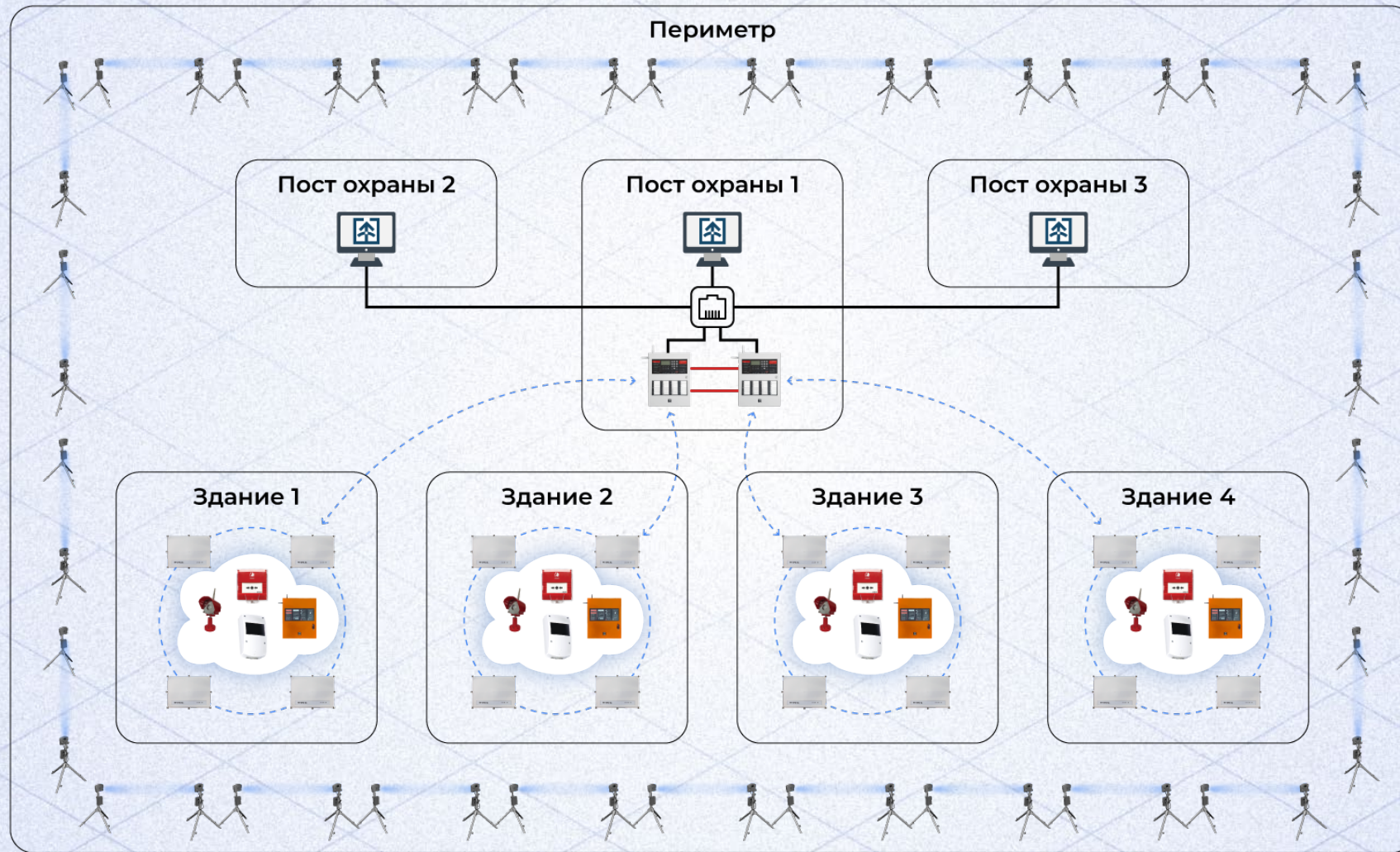

Радиосеть



Радиосвязь



Межпанельный интерфейс



Локальная сеть

Видео:

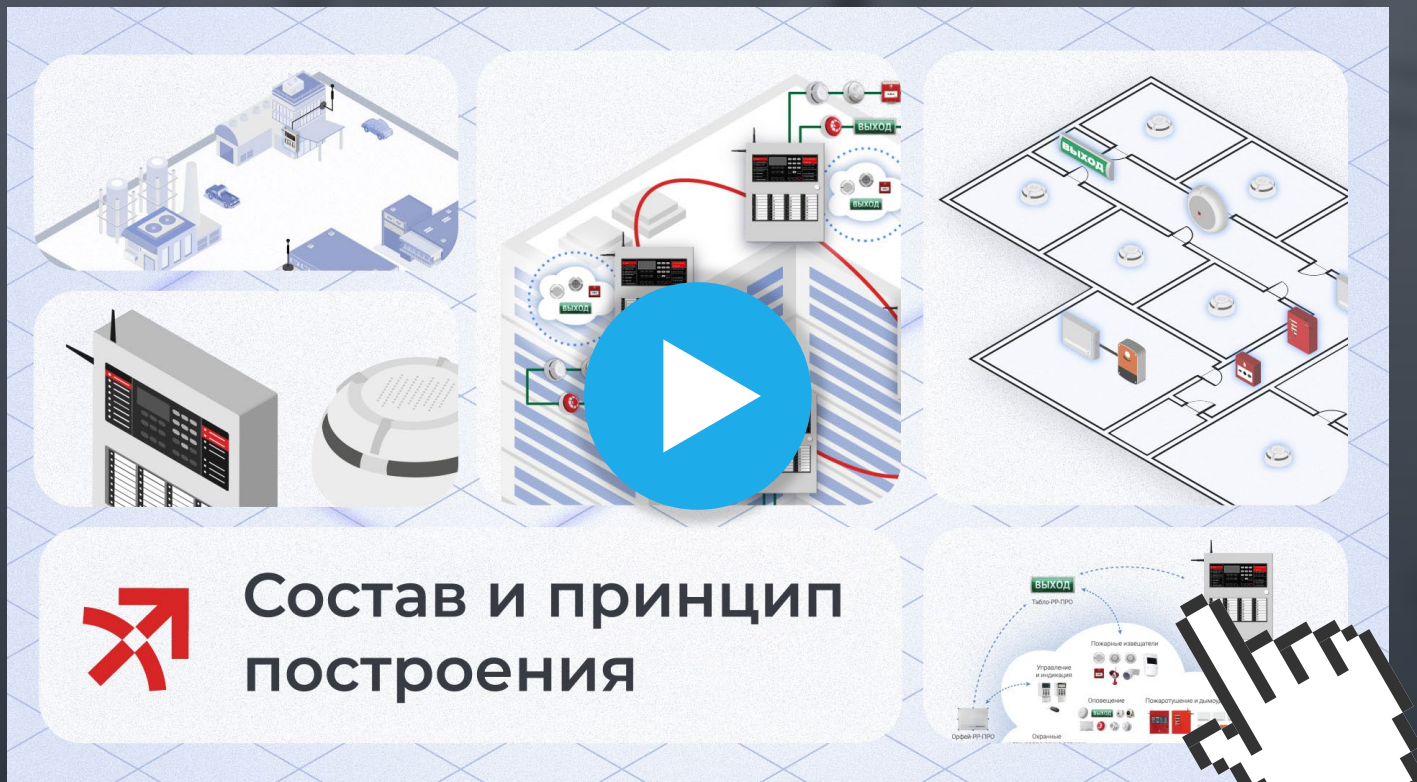



АРГУС СПЕКТР

argus-spectr.ru