

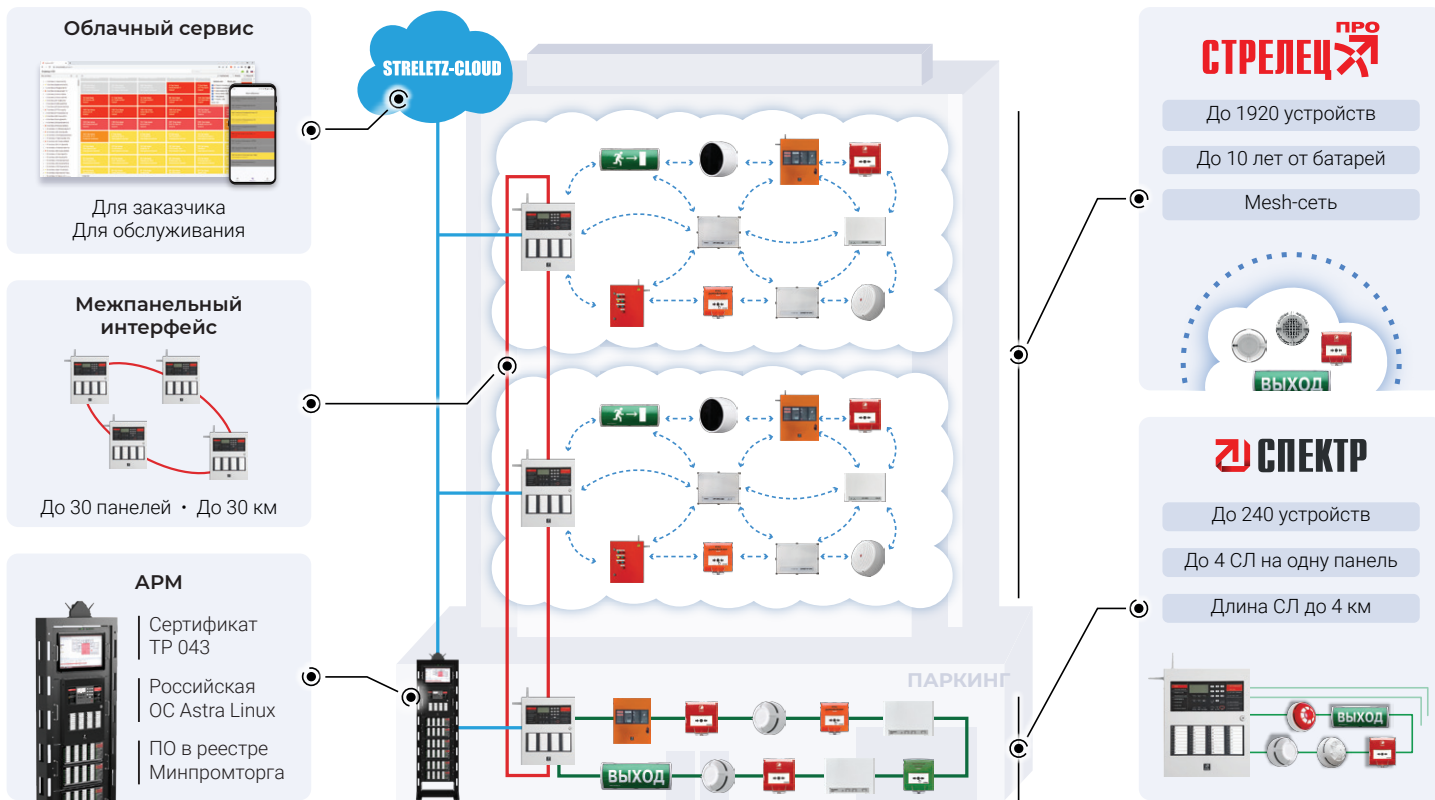

 **АРГУС СПЕКТР**

Новинки 2025

Проводной ретранслятор, новое световое табло,
интеграция со SCADA и многое другое



PP-ПРО-РТР

Ретранслятор с проводным интерфейсом.

Позволяет организовать дополнительные маршруты передачи сигнала между другими PP-ПРО-РТР при помощи проводных линий связи.



- Подключается в шину RS-485 с резервированием
- Длина линии до 1,2 км.
- Интерфейс резервируется радиосвязью
- Питание 9-27 В + АКБ



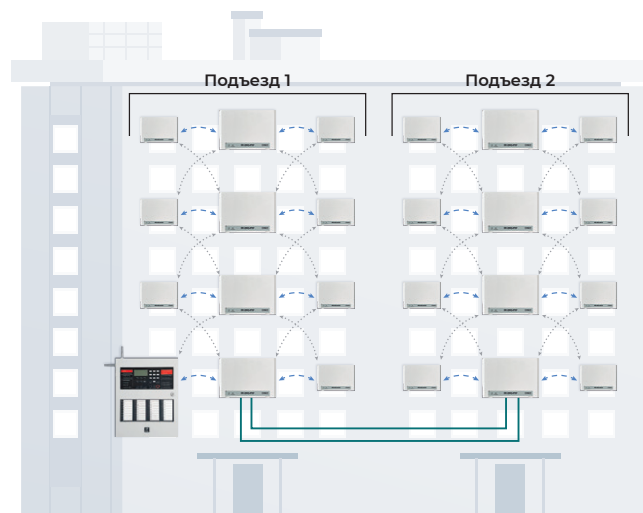

PP-ПРО-РТР пригодится, когда нужно связать две или несколько частей здания, между которыми сложно наладить радиосвязь. Например, с помощью него можно по проводу объединить в одну систему два подъезда жилого дома. Аналогично можно подключить подвал или бомбоубежище к основной радиосети.



РР-ПРО исп. У

Уличный ретранслятор



-  Диапазон рабочих температур -40°C ... $+55^{\circ}\text{C}$
-  Степень защиты оболочки IP65
-  2 входа/выхода типа открытый коллектор и один силовой выход на 30 В, 1 А
-  Питание 9-27 В + низкотемпературный аккумулятор
-  Модуль подогрева

Новые цвета извещателей





Новые расцветки отлично подойдут для офисов, ресторанов, гостиниц и общественных пространств с современной дизайнерской отделкой.



БИ100-И

Проводной блок индикации на 100 зон.





-  100 адресных индикаторов зон/устройств
-  Авторизация по Touch Memory или NFC
-  Слоты для смены подписей
-  Питание 9-27 В

Комплект для Амур-ПРО на 150 м

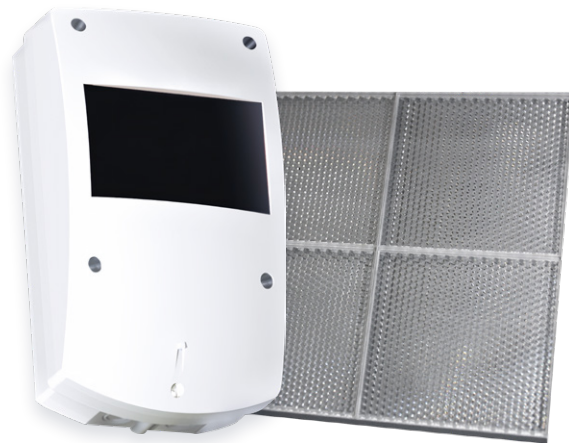
Для линейного извещателя Амур-ПРО теперь можно докупить комплект дополнительных отражателей для увеличения дальности действия до 150 м.





-  Юстировка с помощью лазерного указателя
-  Контроль и компенсация запыленности

Табло-ПРО исп. 2

Беспроводной световой оповещатель.

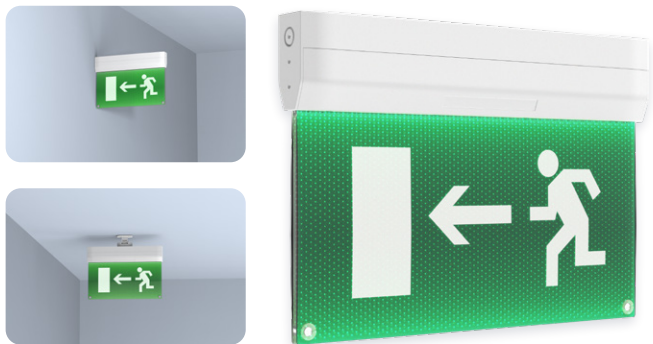
Имеет универсальное крепление: можно установить на стену, на стену торцом, на потолок (в т.ч. подвесной) и даже закрепить на подвесах. Табло-PP-ПРО исп. 2 – версия со встроенным ретранслятором







 Дополнительные вкладыши в комплекте: пожар, вызов, выход налево/направо

 Питание 9-27 В + АКБ

ИБ4-PP-ПРО

Беспроводной релейный модуль.

Может использоваться для передачи сигналов во внешние системы автоматики (например, для управления СКУД или лифтами).



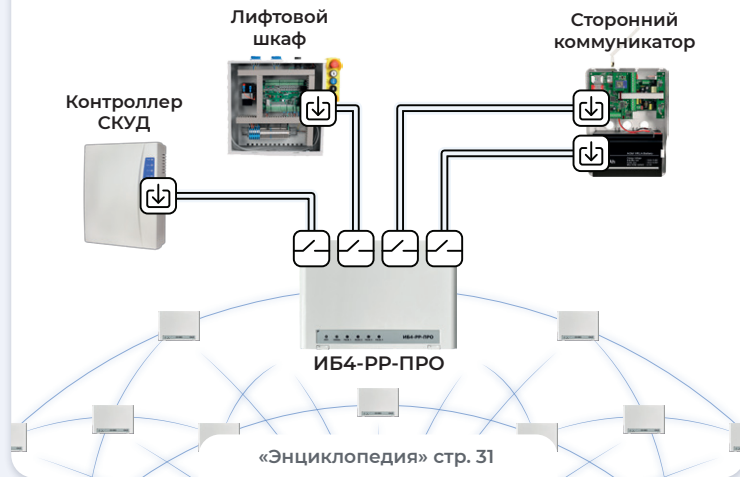

-  Встроенный ретранслятор
-  Четыре реле ~ 250 В / ≈ 30 В, 8 А
-  Контроль входа внешней неисправности
-  Питание 9-27 В + АКБ



ИБ4-РР-ПРО исп. 2

Беспроводной модуль входов/выходов.

Может применяться для запуска световых и звуковых оповещателей, а также для подключения неадресных извещателей.

-  Встроенный ретранслятор
-  Четыре выхода напряжения на 1 А
-  Контроль входа внешней неисправности
-  Питание 9-27 В + АКБ

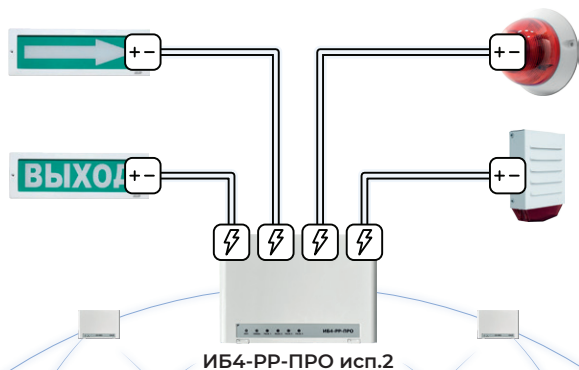





Пуск-ПРО

Беспроводной пусковой модуль.

Применяется для управления автоматическими установками пожаротушения модульного типа с электропиротехническим способом активации. Работает совместно с Панель-ПТ.



-  Длительность пускового импульса 500 мс
-  Напряжение без нагрузки 4,5 В
-  Сила тока до 1,6 А
-  Контроль цепи до нагрузки

Вода-ПРО

Беспроводной датчик протечки.

Устройство в новом корпусе имеет встроенные чувствительные выводы (а не выносные, как раньше).



 Выбор периода нечувствительности

 Степень защиты – IP65

Линар-ПРО

Беспроводной периметровый извещатель.

Состоит из передатчика и приемника. Благодаря высокой скорости развёртывания может применяться для временной защиты территории.



 Микроволновый принцип действия

 Длина охраняемого участка – до 100 м

 Время автономной работы – 6 месяцев

 Степень защиты оболочки – IP65

Пломба-ПРО

Беспроводное устройство электронного пломбирования.

Применяется для охраны дверей, складов, техники, сейфов. В электронный протокол записывается, кто поставил и снял пломбу. При обрыве оптоволоконна – тревога на оповещатели и браслеты.



↔ Длина оптоволоконна до 40 м

🔔 Управление браслетом или устройством Печать-ПРО

📄 Пломба-ПРО исп. 2 – компактное исполнение

Метка-ПРО исп. 2

Беспроводной инерционный датчик.

Применяется для охраны предметов, например, музейных экспонатов. Благодаря компактным размерам и лёгкому весу может быть установлен скрытно. Тревога возникает при изменении положения или ориентации охраняемого объекта.





↔ Компактные габариты: 2,5 × 1 × 8 см

🔔 Встроенный магниточувствительный элемент

📄 Имеет функцию тревожной кнопки

СПК-ИБ1 исп. 2

Проводной исполнительный блок.

-  Один выход напряжения на 1 А
-  Контроль цепи до нагрузки
-  Контроль входа внешней неисправности

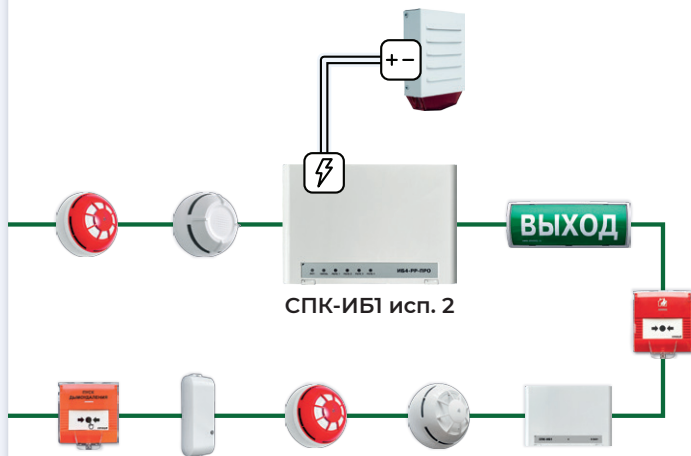

СПК-ШУ



Проводные шкафы пожарной автоматики



СПК-ШУПН

-  Модификации под мощности электродвигателя от 1,5 до 15 кВт

СПК-ШУВ

-  Доступны модификации с частотным преобразователем в комплекте
-  Доступны модификации для управления вентилятором и электрокалорифером



СПК-ШУЗ

-  Две модификации для однофазных и трёхфазных двигателей

СПК-ИБ4

Проводной релейный модуль.

Может использоваться для передачи сигналов во внешние системы автоматики (например, для управления СКУД или лифтами).

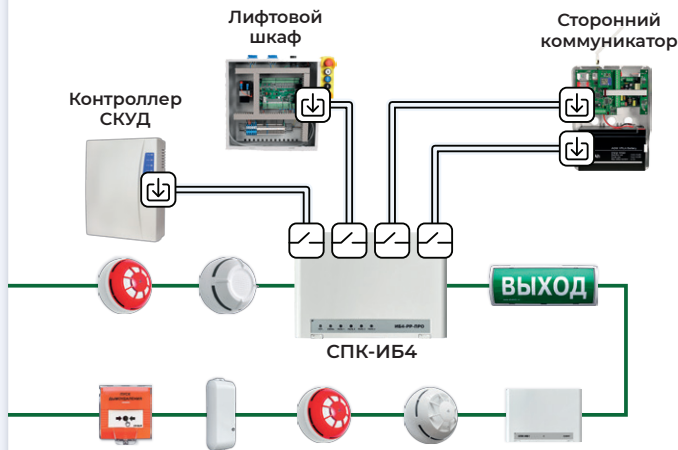

-  Четыре реле ~250 В / =30 В, 8 А
-  Контроль входа внешней неисправности
-  Питание 9-27 В + АКБ



СПК-ИБ4 исп. 2

Проводной модуль входов/выходов.

Применяется для запуска световых и звуковых оповещателей, а также для подключения неадресных извещателей.

-  Четыре выхода напряжения на 1 А
-  Контроль входа внешней неисправности
-  Питание 9-27 В + АКБ

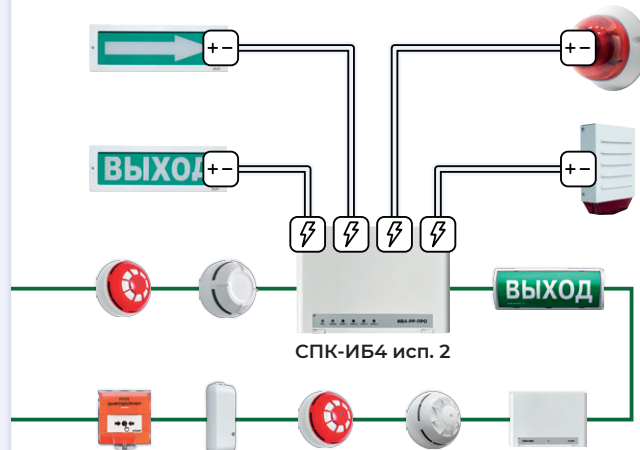

Неадресные извещатели

Серия неадресных точечных извещателей «Аврора».
Имеют двухпроводную схему подключения.

- Аврора-ДН – дымовой извещатель
- Аврора-ТН – тепловой извещатель
- Аврора-ДТН – комбинированный извещатель



УС-И

Устройство сопряжения с УОО. Служит промежуточным модулем между «Стрельцом-ПРО» и различными оконечными объектовыми устройствами, используемыми в системах централизованной охраны.

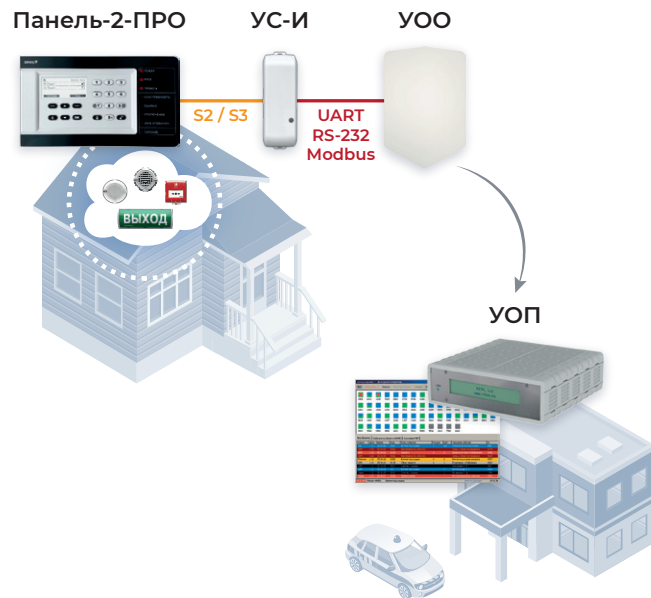

Бастион-3

«Бастион-3» – программная платформа, обеспечивающая автоматическое взаимодействие подсистем безопасности, таких как АПС, СКУД и видеонаблюдение. В состав программного комплекса включён модуль, с помощью которого оборудование «АРГУС-СПЕКТР» подключается в общую систему безопасности объекта. Бастион – это открытая платформа, а значит заказчик не привязан к одному вендору и может выбирать те решения, которые лучше всего подходят под его задачи.

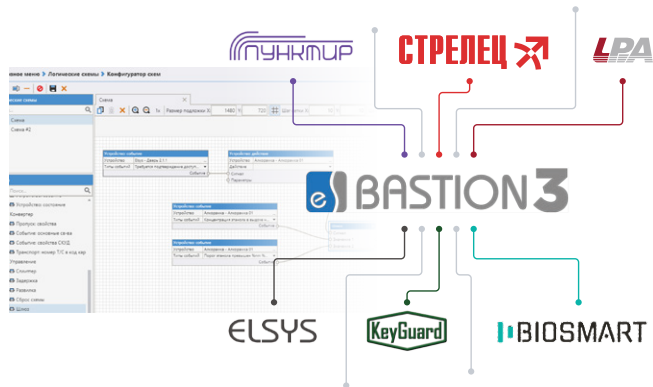

АРГУС.ОРС

АРГУС.ОРС - это сервер, с помощью которого «Стрелец-Интеграл» можно подключить в любую SCADA-систему. Эти системы представляют собой программно-аппаратные комплексы, которые в основном применяются на промышленных объектах или в особо крупных зданиях. Разработчиком АРГУС.ОРС является компания ЛИИС.

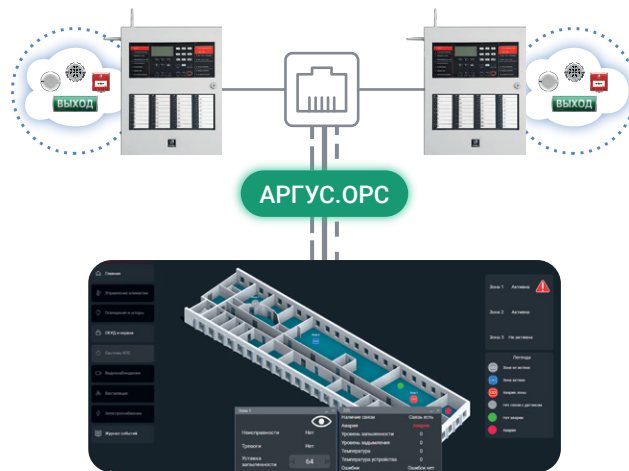

SCADA-система

Клуб партнёров

«АРГУС-СПЕКТР» предлагает Вам стать частью особого сообщества – клуба партнеров, где соберутся те, кто уже оценил преимущества «Стрельца-ПРО» и стремится к дальнейшему развитию. В клубе вас ждёт:

- **Поддержка и помощь** – ответим на любые вопросы, поможем на всех этапах реализации проекта, встретимся с вашими клиентами.
- **Разработка норм** – мы сможем аккумулировать правоприменительную практику и вести активную работу по формированию новой нормативной базы.
- **Ежегодные встречи** на берегах Невы, где мы сможем обменяться опытом, поделиться идеями и новостями и просто пообщаться с бокалом вина.

[Перейти на сайт](#)

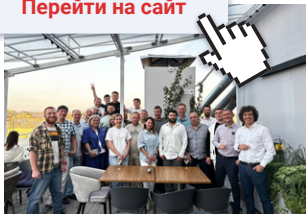

Видеоотчёты по объектам



[ЖК №17 в г. Курчатов](#)



[ТРК Сенная](#)

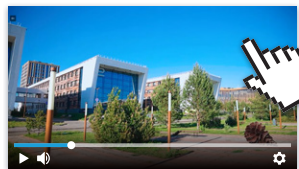

[Общежития Иннополиса](#)

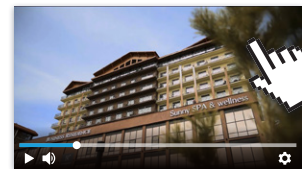

[Солнечная долина](#)

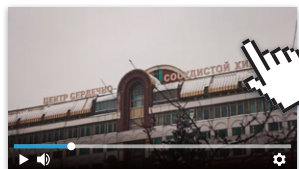

[Кардиоцентр им. Бакулева](#)



[Мкр. Академический](#)

**ЗОВИТЕ
ДЕВУШЕК!**



**«Стрелец-ПРО» в условиях
кадрового голода**



«Новинки 2025»

Март 2025 г.

ООО «АРГУС-СПЕКТР»

197342, Санкт-Петербург, ул. Сердобольская, 65

Тел.: (812) 703 7500

argus-spectr.ru

mail@argus-spectr.ru